

# РУКОВОДСТВО ПО ЭКСПЛУАТАЦИИ



НАПОЛЬНЫЕ КУЛЕРА  
С ЭЛЕКТРОННЫМ ОХЛАЖДЕНИЕМ



**МОДЕЛИ: СН-V118Еb**

Пожалуйста, внимательно изучите данное руководство перед началом работы

Designed by Cooper&Hunter International Corporation, Oregon, USA  
[www.cooperandhunter.com](http://www.cooperandhunter.com)

## Указания по безопасности

Внимательно ознакомьтесь с данной инструкцией, руководствуйтесь приведенными в ней указаниями и сохраните ее для дальнейшего использования!

Данный аппарат следует подключать и эксплуатировать только с учетом данных, приведенных на фирменной табличке. Пользование прибором допускается только во внутренних помещениях при комнатной температуре. Не допускается пользование прибором лицами (включая детей) с пониженным уровнем физического, психического или умственного развития или не обладающими достаточным опытом и знаниями, за исключением случаев, в которых пользование аппаратом производится под присмотром лица, ответственного за их безопасность, или после соответствующего инструктажа. Не допускайте использование аппарата детьми в качестве игрушки.

Во избежание возникновения опасной ситуации ремонт должен выполняться только сервисной службой нашей фирмы.

Никогда не погружайте в воду аппарат.

## Краткий обзор

Рисунок 1. Схема аппарата

### CH-V118Еb

- |                                       |                                    |
|---------------------------------------|------------------------------------|
| 1. Опора для бутылей                  | 9. Лоток каплесборника             |
| 2. Верхняя крышка                     | 10. Дверца (при наличии в модели)  |
| 3. Контрольный индикатор              | 11. Переключатель нагрева          |
| 4. Сигнальная лампочка теплоснабжения | 12. Переключатель охлаждения       |
| 5. Сигнальная лампочка охлаждения     | 13. Сетевой шнур                   |
| 6. Кран холодной воды                 | 14. Клапан для слива горячей воды  |
| 7. Кран горячей воды                  | 15. Клапан для слива холодной воды |
| 8. Передний щиток                     |                                    |



Рис.1. Схема аппарата CH-V118Еb

## Перед первым использованием

### Общие сведения

Используйте только чистую бутилированную воду в 19-ти литровых бутылках, рекомендуется использовать бутылки из поликарбоната. Никогда не заполняйте аппарат водой сомнительного качества и водой из под крана, а также водой, содержащей углекислоту.

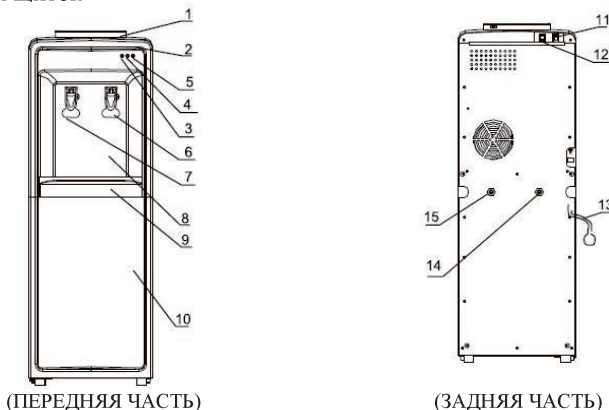
### Подготовка аппарата к работе.

1. Освободить аппарат от упаковки.

**Внимание! Упаковочные материалы (например, полиэтиленовая пленка, пенопласт) могут быть опасными для детей и домашних животных — они могут стать причиной удушья! Храните упаковочные материалы в недоступном для детей и домашних животных месте.**

Аппарат следует устанавливать на ровной, прочной поверхности, расстояние между стеной и аппаратом должно быть не менее 10 см. Не устанавливайте аппарат вблизи нагревательных и отопительных приборов. Защищайте аппарат от прямого попадания солнечных лучей. Никогда не размещайте аппарат в сыром помещении.

2. Возможна протечка воды из-за микротрещин в бутылки с водой, поэтому рекомендуется не ставить аппарат рядом с дорогой мебелью и бытовыми электроприборами во избежание порчи имущества и замыкания проводки электросети.

3. После хранения аппарата в холодном помещении или после перевозки в зимних условиях, перед использованием необходимо оставить аппарат на 2-3 часа при комнатной температуре в распакованном виде. У чистой бутылки с водой с горловины снять гигиеническую пленку, перевернуть бутылку крышкой вниз и установить ее в бутылеприемник аппарата. Устанавливать бутылку необходимо строго вертикально.

4. Необходимо подождать 2-3 минуты пока все внутренние резервуары аппарата заполнятся водой.

**Указание:** При первом использовании аппарата или после длительного перерыва рекомендуется провести очищение аппарата от возможных заводских внутренних загрязнений системы. Cooper&Hunter рекомендует использовать специальные средства для домашней чистки кулеров для воды (обращаетесь к продавцу аппарата). Также возможно приготовление очищающего раствора в домашних условиях на основе лимонной кислоты (подробнее смотрите в разделе уход и чистка аппарата).

### **Уход и санобработка аппарата**

Никогда не погружайте аппарат в воду. Не пользуйтесь паровыми очистителями для проведения чистки и санобработки аппарата. Никогда не используйте для чистки и санобработки аппарата абразивные чистящие вещества, а также чистящие вещества, содержащие активные растворители (например: бензин, керосин, ацетон).

Чистку и санобработку аппарата необходимо проводить не реже, чем один раз в месяц.

### **Чистка аппарата**

1. Протрите корпус аппарата мягкой влажной материей.
2. Снимите все съёмные части (лоток каплесборника, полочки шкафчика) с аппарата и тщательно промойте их с небольшим количеством моющего раствора. Никогда не мойте съёмные части каким-либо иным способом, кроме как вручную.
3. Протрите шкафчик внутри с помощью мягкой влажной губки с небольшим количеством моющего раствора. Тщательно смойте с поверхностей шкафчика нанесенный моющий раствор и вытрите его мягкой тряпочкой насухо!

### **Санобработка аппарата**

1. Извлеките пустую бутылку из бутылеприемника аппарата.
2. Возьмите емкость для воды и слейте воду с краников подачи воды. Остатки воды в системе необходимо слить, открыв пробку из отверстия для слива воды, расположенных на задней стенке аппарата (рис.1). Вставьте пробку обратно в отверстие для слива воды.
3. Для санобработки аппарата используйте специальный раствор для чистки кулеров, который Вы можете приобрести у продавца. Также вы можете сделать раствор в домашних условиях: для этого возьмите 100 гр. лимонной кислоты и растворите ее в 5 литрах чистой воды.
4. Снимите с аппарата бутылеприемник (повернув его против часовой стрелки) и залейте в аппарат раствор для санобработки.
5. Подождите пока баки заполняются раствором (для проверки заполнения нажмите на краники подачи воды — если вода течет непрерывной струей, то баки заполнились полностью).
6. Через 5-6 часов слейте раствор из системы: слейте воду из краников. Остатки воды в системе необходимо слить, открыв пробку из отверстия для слива воды, расположенных на задней стенке аппарата (рис.1). Вставьте пробку обратно в отверстие для слива воды.
7. Промойте аппарат чистой водой (необходимо залить в систему около 4

литров чистой воды и слить через краники). При необходимости повторите процедуру.

### Самостоятельно устранение мелких неполадок

Если аппарат функционирует неправильно или не работает вообще, проверьте следующие моменты, прежде чем обращаться в сервисный центр.

Неполадка	Возможная причина	Как можно устранить
Не течет вода из краников	<ul style="list-style-type: none"> <li>✓ Закончилась вода в бутылки</li> <li>✓ Не полностью удалена гигиеническая наклейка на бутылки</li> <li>✓ В системе образовалась воздушная пробка</li> </ul>	<ul style="list-style-type: none"> <li>✓ Поменять бутыль</li> <li>✓ Удалить с бутылки гигиенические наклейки полностью</li> <li>✓ Слегка покачайте бутыль и нажимайте на краник горячей воды несколько раз</li> </ul>
Протечка воды	<ul style="list-style-type: none"> <li>✓ Бутыль, вставленная в бутылеприемник, имеет заводской брак</li> <li>✓ В отверстии для слива воды из прибора отсутствует пробка</li> </ul>	<ul style="list-style-type: none"> <li>✓ Замените бутыль, если протечка воды опять произошла, обратитесь в сервисный центр</li> <li>✓ Вставьте пробку в отверстие для слива воды</li> </ul>

### Защита от замерзания

Во избежание вызванных замерзанием повреждений аппарата в холодное время года при его транспортировке и хранении в неотопляемом помещении необходимо полностью слить воду из системы аппарата:

1. Слейте воду из краников подачи воды.
2. Остатки воды в системе необходимо слить, открыв пробку из отверстия для слива воды, расположенного на задней стенке аппарата (рис.1.)

### Утилизация

Электрические и электронные устройства не должны утилизироваться вместе с бытовым мусором. Правильная утилизация старого оборудования поможет предотвратить потенциальное вредное воздействие на окружающую среду и здоровье человека. Для получения более подробной информации о порядке утилизации старого оборудования обратитесь в сервисный центр компании Cooper&Hunter.

### Установка кулера.

Во избежание падения аппарата, закрепите аппарат, следуя инструкциям:

1. Используйте крепёжные элементы – крепёжный уголок и крепёжные винты.

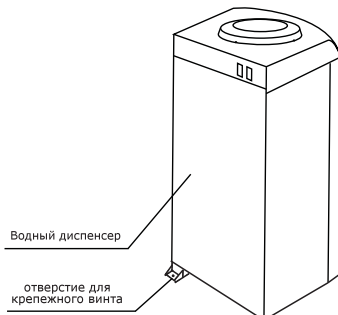

2. На задней панели аппарата внизу посередине извлеките крепёжный винт с помощью отвертки. Затем приложите крепёжный уголок и закрепите его винтом на аппарате, как показано на рисунке 2 (1).

3. Сделайте отверстие на поверхности, где будет стоять аппарат (пол, подставка, стол и т.д.). Вставьте дюбель в отверстие, как показано на рисунке 2 (2).

4. Поставьте аппарат крепёжным уголком на отверстие и закрепите аппарат крепёжным винтом к поверхности, как показано на рисунке 2 (1-3).

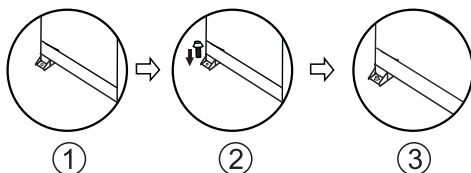

*Рис.2. Фиксация аппарата*

Designed by Cooper&Hunter International Corporation, Oregon, USA  
[www.cooperandhunter.com](http://www.cooperandhunter.com)  
 E-mail: [info@cooperandhunter.com](mailto:info@cooperandhunter.com)

\* Cooper&Hunter постоянно работает над улучшением своей продукции, поэтому информация приведенная в данном руководстве, может быть изменена без предварительного уведомления потребителей.



# КЕРІВНИЦТВО З ЕКСПЛУАТАЦІЇ



## ПІДЛОГОВІ КУЛЕРА З ЕЛЕКТРОННИМ ОХОЛОДЖЕННЯМ



### МОДЕЛІ: CH-V118En

Будь ласка, уважно вивчіть дане керівництво перед початком роботи

Designed by Cooper&Hunter International Corporation, Oregon, USA  
[www.cooperandhunter.com](http://www.cooperandhunter.com)



## Правила техніки безпеки

**Уважно ознайомтеся з даною інструкцією, керуйтеся наведеними в ній вказівками і збережіть її для подальшого використання!**

Даний апарат слід підключати та експлуатувати тільки з урахуванням даних, наведених на табличці з технічними даними. Користування приладом допускається тільки у внутрішніх приміщеннях при кімнатній температурі. Не допускається користування приладом особами (включаючи дітей) зі зниженим рівнем фізичного, психічного або розумового розвитку чи що не володіють достатнім досвідом і знаннями, за винятком випадків, в яких користування апаратом проводиться під наглядом особи, відповідальної за їх безпеку, або після відповідного інструктажу. Не допускайте використання апарату дітьми в якості іграшки.

Щоб уникнути виникнення небезпечної ситуації ремонт повинен виконуватися тільки сервісною службою нашої фірми.

Ніколи не занурюйте в воду апарат.

## Короткий огляд

### Малюнок 1: Схема апарата СН-V118Еb

- |                                       |                                       |
|---------------------------------------|---------------------------------------|
| 1. Опора для бутлів                   | 9. Лоток каплезбірник                 |
| 2. Верхня кришка                      | 10. Дверцята (при наявності в моделі) |
| 3. Контрольний індикатор              | 11. Перемикач нагрівання              |
| 4. Сигнальна лампочка теплопостачання | 12. Перемикач охолодженн              |
| 5. Сигнальна лампочка охолодження     | 13. Шнур живлення                     |
| 6. Кран холодної води                 | 14. Клапан для зливу гарячої води     |
| 7. Кран гарячої води                  | 15. Клапан для зливу холодної води    |
| 8. Передній щиток                     |                                       |

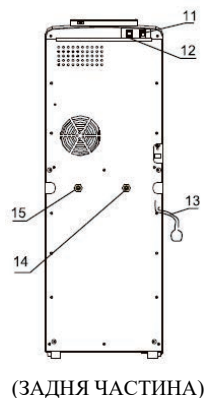
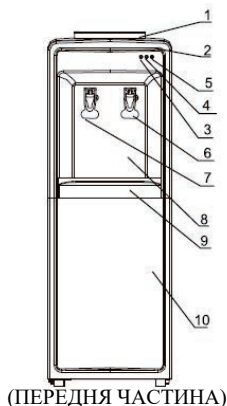

Мал.1: Схема апарата СН-V118Еb

## Перед першим використанням

### Загальні відомості

Використовуйте тільки чисту бутильовану воду в 19-ти літрових бутлях, рекомендується використовувати бутлі з полікарбонату. Ніколи не заповнюйте апарат водою сумнівної якості і водою з під крана, а також водою, що містить вуглекислоту.

### Підготовка апарату до роботи.

Звільнити апарат від упаковки.

**Увага! Пакувальні матеріали (наприклад, поліетиленова плівка, пінопласт): можуть бути небезпечними для дітей і домашніх тварин - вони можуть стати причиною задухи! Зберігайте пакувальні матеріали в недоступному для дітей і домашніх тварин місці.**

Апарат слід встановлювати на рівній, твердій поверхні, відстань між стіною і апаратом повинна бути не менше 10 см. Не встановлюйте апарат поблизу нагрівальних та опалювальних приладів. Захищайте прилад від прямого попадання сонячних променів. Не ставте апарат в сирому приміщенні.

2. Можлива витік води через мікротріщин в бутлі з водою, тому рекомендується не ставити апарат поряд з дорогими меблями і побутовими електроприладами, щоб уникнути псування майна і замикання проводки електромережі.
3. Після зберігання апарату в холодному приміщенні або після перевезення в зимових умовах, перед використанням необхідно залишити апарат на 2-3 години при кімнатній температурі в розпакованому вигляді. У чистого бутля з водою з горловини зняти гігієнічну плівку, перевернути бутіль кришкою вниз і встановити його в бутілеприймач апарату. Встановлювати бутель необхідно строго вертикально.
4. Необхідно почекати 2-3 хвилини поки всі внутрішні резервуари апарату заповняться водою.

**Вказівка:** При першому використанні апарату або після тривалої перерви рекомендується провести очищення апарату від можливих заводських внутрішніх забруднень системи. Cooper&Hunter рекомендує використовувати спеціальні засоби для домашнього чищення кулерів для води (звертається до продавця апарату). Також можливе приготування очищаючого розчину в домашніх умовах на основі лимонної кислоти (докладніше дивіться в розділі догляд та чистка апарату).

## Догляд та санобробка апарату

Ніколи не занурюйте апарат у воду. Не користуйтеся паровими очисниками для проведення чистки і санобробки апарату. Ніколи не використовуйте для чищення і санобробки апарату абразивні засоби для чищення, а також засоби для чищення, що містять активні розчинники (наприклад бензин, гас, ацетон). Чистку і санобробку апарату необхідно проводити не рідше, ніж один раз на місяць.

### Чистка приладу

1. Протріть корпус апарату м'якою вологою матерією.
2. Зніміть всі з'ємні частини (лоток каплезбірник, полицки шафки) з апарату і ретельно промийте їх з невеликою кількістю миючого розчину. Ніколи не мийте знімні частини будь-яким іншим способом, окрім як вручну.
3. Протріть шафу всередині за допомогою м'якої вологої губки з невеликою кількістю миючого розчину. Ретельно змийте з поверхонь шафки нанесений миючий розчин і витріть його м'якою ганчіркою насухо!

### Санобробка апарату

1. Вийміть порожній бутиль з бутилеприймального апарату.
2. Візьміть ємність для води і злийте воду з краників подачі води. Залишки води в системі необхідно злити, відкривши пробку з отвору для зливу води, розташований на задній стінці апарату (мал.1). Вставте пробку назад в отвір для зливу води.
3. Для санобробки апарату використовуйте спеціальний розчин для чищення кулерів, який Ви можете придбати у продавця. Також ви можете зробити розчин в домашніх умовах: для цього візьміть 100 гр. лимонної кислоти і розчиніть її в 5 літрах чистої води.
4. Зніміть з апарату бутилеприймач (повернувши його проти годинникової стрілки) і залийте в апарат розчин для санобробки.
5. Зачекайте поки баки заповнюються розчином (для перевірки заповнення натисніть на краники подачі води - якщо вода тече безперервним струменем, то баки заповнилися повністю).
6. Через 5-6 годин злийте розчин з системи: злийте воду з краників. Залишки води в системі необхідно злити, відкривши пробку з отвору для зливу води, розташований на задній стінці апарату (мал.1). Вставте пробку назад в отвір для зливу води.
7. Промийте апарат чистою водою (необхідно залити в систему близько 4

літрів чистої води і злити через краники). При необхідності повторіть процедуру.

## Самостійне усунення дрібних несправностей

Якщо апарат функціонує неправильно або не працює взагалі, перевірте наступні моменти, перш ніж звертатися в сервісний центр.

Несправність	Можлива Причина	Як можна усунути
Не тече вода з краників	<ul style="list-style-type: none"> <li>✓ Закінчилась вода в бутлі</li> <li>✓ Не повністю вилучена гігієнічна наклейка на бутлі</li> <li>✓ В системі утворилася повітряна пробка</li> </ul>	<ul style="list-style-type: none"> <li>✓ Змінити бутиль</li> <li>✓ Видалити з бутля гігієнічні наклейки повністю</li> <li>✓ Злегка покачайте бутель і натискайте на краник гарячої води кілька разів</li> </ul>
Протікання води	<ul style="list-style-type: none"> <li>✓ Бутиль, вставлений в бутілеприймач, має заводський брак</li> <li>✓ В отворі для зливу води з приладу відсутня пробка</li> </ul>	<ul style="list-style-type: none"> <li>✓ Замініть бутиль, якщо витік води знову стався, зверніться в сервісний центр</li> <li>✓ Вставте пробку в отвір для зливу води</li> </ul>

### Захист від замерзання

Щоб уникнути викликаних замерзанням пошкоджень апарату в холодну пору року при його транспортуванні і зберіганні в неопалюваному приміщенні необхідно повністю злити воду з системи апарату

1. Злийте воду з краників подачі води.
2. Залишки води в системі необхідно злити, відкривши пробку з отвору для зливу води, розташованого на задній стінці апарату (мал.1.)

### Утилізація

Электрические и электронные устройства не должны утилизироваться вместе с бытовым мусором. Правильная утилизация старого оборудования поможет предотвратить потенциальное вредное воздействие на окружающую среду и здоровье человека. Для получения более подробной информации о порядке утилизации старого оборудования обратитесь в сервисный центр компании Cooper&Hunter.

### Установка кулера.

Щоб уникнути падіння апарату, закріпіть апарат, слідуючи інструкціям:

1. Використовуйте кріпильні елементи - кріпильний куточок і кріпильні гвинти.

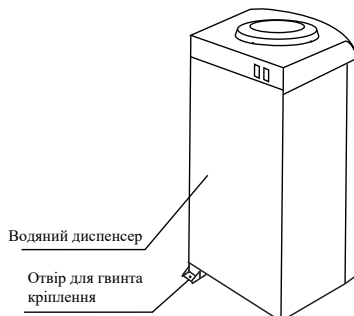

2. На задній панелі апарату внизу посередині витягніть кріпильний гвинт за допомогою викрутки. Потім прикладіть кріпильний куточок і закріпіть його гвинтом на апараті, як показано на малюнку 2 (1).
3. Зробіть отвір на поверхні, де буде стояти апарат (підлога, підставка, стіл і т.д.). Вставте дюбель в отвір, як показано на малюнку 2 (2)
4. Поставте апарат кріпильним куточком на отвір і закріпіть апарат кріпильним гвинтом до поверхні, як показано на малюнку 2 (1-3).

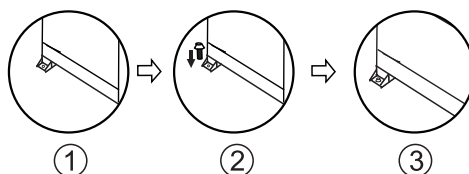

Мал.2: Схема кріплення апарату

Designed by Cooper&Hunter International Corporation, Oregon, USA  
[www.cooperandhunter.com](http://www.cooperandhunter.com)  
 E-mail: [info@cooperandhunter.com](mailto:info@cooperandhunter.com)